

СХЕМА ПІД'ЄДНАННЯ ПРИЛАДІВ ДО МОДУЛЯ КЕРУВАННЯ BASE WIRING DIAGRAM OF THE DEVICES TO THE BASE CONTROL MODULE

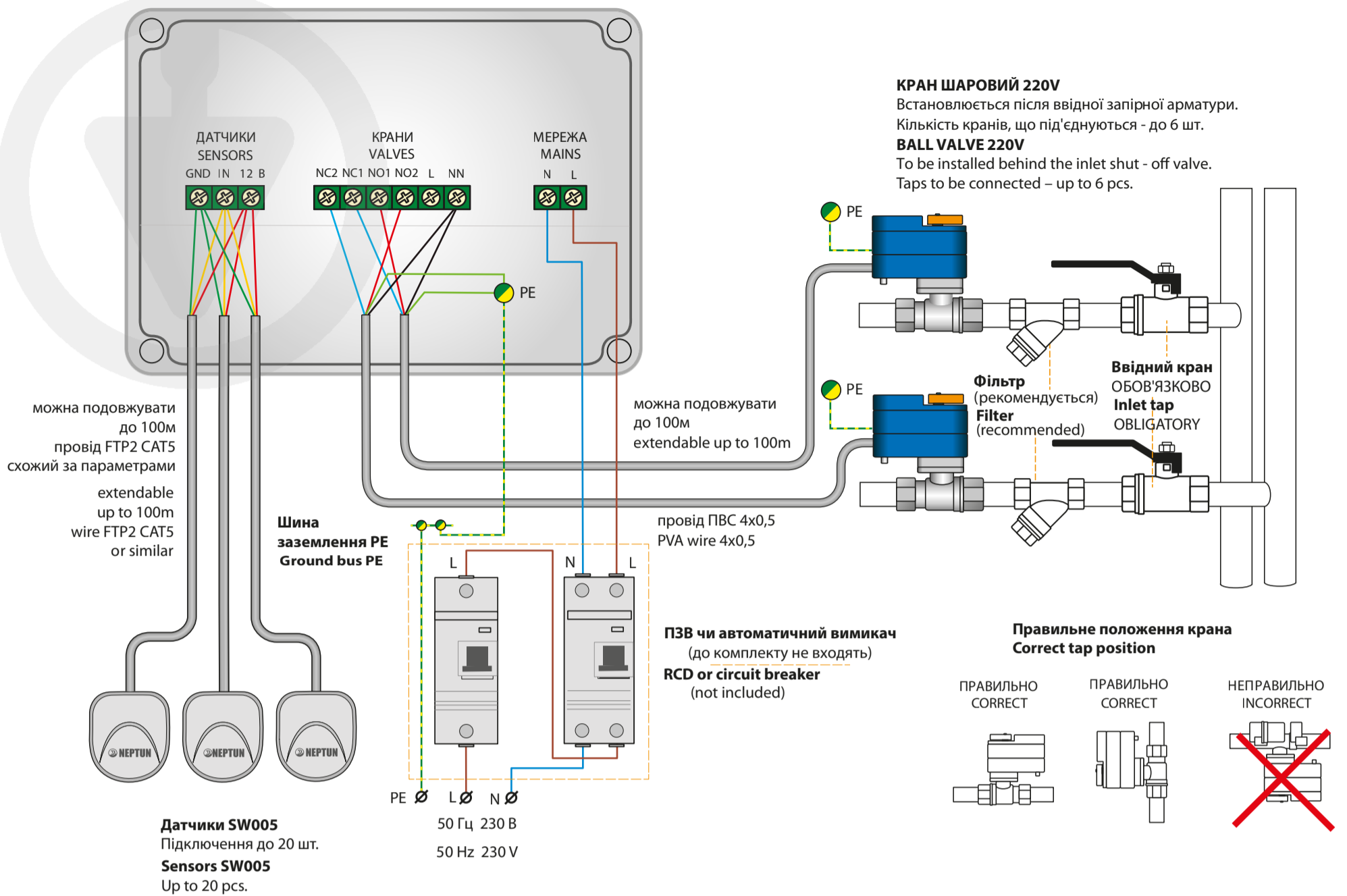

Вітаємо! Ви придбали систему контролю протікання води Neptun!
Congratulations! You have purchased a Neptun water leakage control system!

Склад комплекта:

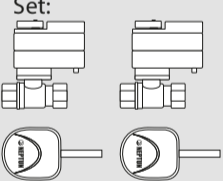

Складіть план розміщення системи
Please, make a plan for the system layout

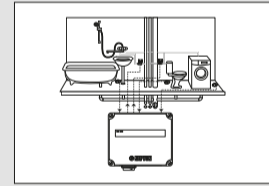

Відключіть сигнал "Аварія" зняттям живлення з модуля керування (клавіша знизу корпусу)
Switch off the "Alarm" signal by switching off power on the control module (key at the bottom of the case)

Увімкніть модуль керування
Switch on the control module

Система готова до роботи!
Ваша оселя під захистом!
System is ready to use!
Your house is protected!



Перевірка працездатності
Functionality check

Замкніть контакти датчика металевим предметом
Shorten the sensor contacts with a metal object

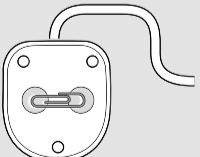

Переконайтеся, що крани закрилися
Make sure that the taps are closed

Під'єднайте всі компоненти системи
Connect all system components

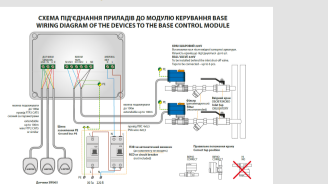

Див. схему під'єднання в інструкції до модуля керування
See the connection diagram in the instructions for the control module

Встановіть модуль керування
Install the control module

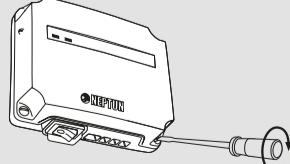

Модуль кріпиться до стіни чотирма гвинтами (до комплекту не входять). Для встановлення зніміть передню кришку корпусу.
Fix the module to the wall with four screws (not included). To install, remove the front case cover.

Забезпечте живлення модуля керування 230 В через ПЗВ та автоматичний вимикач
Power control module with 230 V using RCD and circuit breaker

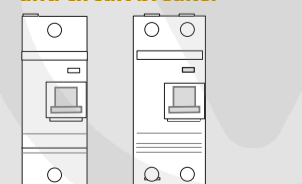

(не входять до комплекту поставки)
(not included)

Змонтуйте крани
Install the taps

1

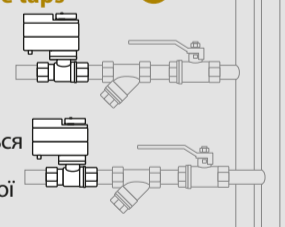

Крани встановлюються суворо після ввідної запірної арматури

The taps are installed strictly behind the inlet shut-off valves

Встановіть дротові датчики
Install wired sensors

2

Монтаж в підлогу
Built-in installation



Зовнішній монтаж
External installation

